

全国解体オペレーター技能競技大会
De-1 グランプリ 2024
全国解体 EXPO IN 福岡

出展の手引き

会期:2024年10月5日(土)～6日(日)
会場:マリンメッセ福岡 B 館

業務担当窓口

項 目	窓 口	担当者	住 所	TEL
開催準備事務局	福岡県建造物解体工事業協会 D-1 グランプリ2023大会実行委員会		〒815-0033 福岡県福岡市南区大橋2-15-9_104号	T E L 092-552-6851
搬入出 (荷役・運搬)				
搬入出 (BOXチャーター)	ヤマトボックスチャーター (株)	カスタマー センター	〒811-2305 福岡県糟屋郡粕屋町袖須149-5	T E L 092-624-5661
基礎装飾 (備品レンタル)	(株)サイコー舎 平日10時～12時、13時～17時 8月26日(月)～10月4日(金)に限ります	関屋 松元	〒811-2304 福岡県糟屋郡粕屋町仲原2625-3	T E L 092-622-1273
電気工事	(株)サイコー舎 平日10時～12時、13時～17時 8月26日(月)～10月4日(金)に限ります	関屋 松元	〒811-2304 福岡県糟屋郡粕屋町仲原2625-3	T E L 092-622-1273
エアー供給工事				
インターネット回線	(株)サイコー舎 平日10時～12時、13時～17時 8月26日(月)～10月4日(金)に限ります	関屋 松元	〒811-2304 福岡県糟屋郡粕屋町仲原2625-3	T E L 092-622-1273
人材派遣				
来場者データ提供 サービス				
シャトルバス 宿泊施設				
お弁当				
警備・清掃 (マリンメッセ福岡B館)				
マリンメッセ福岡B館	(一財) 福岡コンベンション センター		〒812-0032 福岡市博多区石城町2-1	T E L 092-262-3367

目次

1.開催概要	
2.施設概要・会場図	
3.全体スケジュール	
4.各種申請締め切り期限	
5.搬入出スケジュール	
6.搬入搬出作業について	
7.ブース装飾（装飾規定）	
8.レンタル備品	
9.電気工場	
10.パッケージセット	
11.出展社専用ページ	
12.インターネット回線	

開催概要

■催事名称：全国解体オペレーター技能競技大会 De-1 グランプリ 2024×
全国解体 EXPO2024in 福岡

■開催日時：2024年10月5日（土）11：00～10月6日（日）

■開催場所：マリンメッセ福岡 B 館

■開催概要：

1) 概要

全国から腕自慢の解体重機オペレーターが福岡に集結！！

解体工事に特化した建設機械展示会も同時開催！！

全国解体 EXPO の特徴

特徴1

De-1 グランプリと同時開催ということで、日本全国から解体関連企業約 300 社
その他建設関連企業が約 200 社以上が来場予定。

購買意思キーパーソンの多数来場が見込まれ ビジネスマッチングの最高の機会です！

特徴2

技術革新が進んだ各社の新製品を行政、学生、De-1 グランプリに出場する選手、その家族
所属する会社の方々へアピールすることができ、
業界全体の魅力を広く伝えることで将来の担い手の確保に繋げてゆきます。

特徴3

展示会において様々なメーカーの実際の製品に触れることができ

デモ、試乗等を直接体験することで、購買意思キーパーソンと具体的な商談が多数期待できます。

施設概要・会場図

〈マリンメッセ福岡B館〉

所在地 〒812-0031 福岡市博多区沖浜町2-1

TEL・FAX TEL 092-262-5111 FAX 092-262-4701

施設概要 構造：鉄骨造 規模：地上2F

展示面積：5,000m² 天井高：15m

床荷重：1F 展示室 5t/m²

床ピット：電気ピット(幅71cm×深さ100cm)電源・電話 4列
 設備ピット(幅71cm×深さ100cm)給排水・都市ガス 3列
 サブピット(幅34.5cm×深さ12cm)メインピットの渡り用 3列
 交互に6m間隔

電気設備：変圧器電灯用单相3線200KVA2台
 変圧器動力用三相3線500KVA2台
 展示用電力(ピット内)2次側電圧 单相200V/100V 100A
 三相200V 125A

照明・照度：最大1,000ルクス(照度可変)

給排水設備：給水口径25mm 水量約216ℓ/分、水圧約3kg/cm² 取水口18ヶ所
 排水口径150mm 排水口18ヶ所

搬入・出口：H4.5m×W5m×4ヶ所、H3.3m×W4.2m、H3.3m×W5.2m 合計6ヶ所

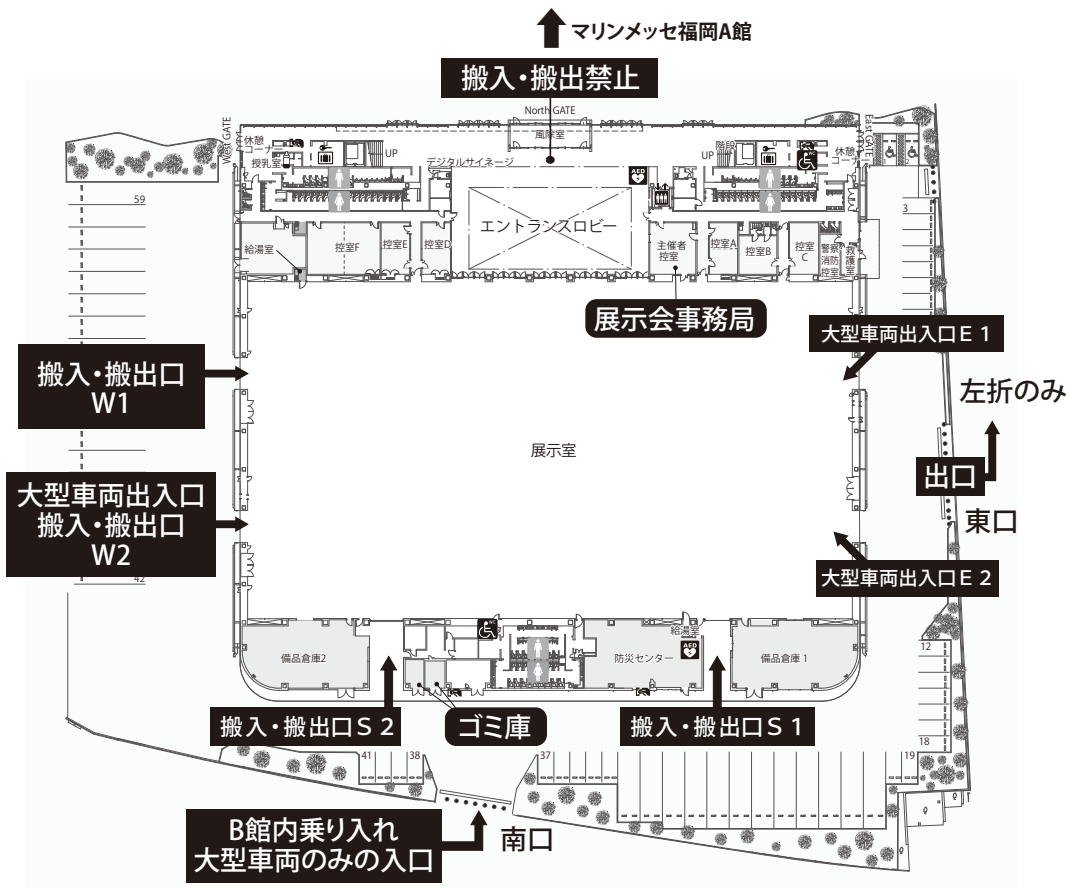

全体スケジュール

■ 出展者説明会

日時：2024年8月22日（木）14：00～ 賛助会員様 15：00～一般企業様

会場：南市民センター2階 視聴覚室 福岡市塩原2-8-2

■ 8月下旬 小間割レイアウト発表

■ 9月2日 出展者ページ・各種お申込みスタート

■ 9月20日 備品・電気工事の申込み締め切り

■ 10月5日 基礎工事・搬入・装飾 催事初日・選手関係者前夜祭

■ 10月6日 催事2日目・競技大会・撤去搬出

■ 10月下旬 各種ご請求

■ 11月末日 工事費等お支払い期限

各種申請の提出期限

	様式番号	種類		提出期限
全出展者提出	様式1	出展者申込書	必須	9月20日(金)
	様式3	電気工事申込書	必須	
該当する出展者のみ提出	様式2	レンタル備品申込書		
	様式4	特定装飾(パッケージセット)申込書		
	様式6	インターネット回線申込書		

搬入搬出スケジュール

※下記は予定であり、変更する場合がございます。その際は出展者サイトにてお知らせいたします。

日付	スケジュール	出展物の搬入・搬出	出展者/関係者用 第4駐車場	第2駐車場
10/5(土) 搬入 設営	0 : 00 ・スミだし/ブラ敷き ・重機搬入 ・第4駐車場カラーコーン 2 : 00 ・基礎工事/電気/エア/水道工事 ・ネット回線 ・大型小間装飾 ・レンタル備品・パッケージ装飾 6 : 00~10 : 45 ・全体装飾 ・無線周波数調整 ※無線マイクを使われる方は 事前に事務局までご連絡ください。 ・電気/エア供給(随時)	0 : 00~4 : 00 館内車両乗り入れ搬入作業 ※事前申請済み大型車両での重量物搬入に限る 館内に乗り入れる車両は E2/W2搬入口にて待機 ※係員の誘導により館内へ車両乗り入れ ----- 6 : 00~10 : 45 手運び・台車による出展物の搬入、 展示物の調整 ※搬入出作業場に停車せずに資材搬入後は 第4駐車場奥、出展者/関係者駐車場へ移動 ください。 館内に車両は乗り入れできません	0 : 00~20 : 00 ※手運び・台車の搬入 開始は6 : 00~	駐車不可
	11 : 00 開場 13 : 00 ドゲンジャーズショー 14 : 00 餅まき 17 : 00 前夜祭 19 : 00 閉場	17 : 00~20 : 00 手運び・台車による出展物の搬入、 展示物の調整 館内に車両は乗り入れできません		
10/6(日) 会期 2日目	7 : 10 出展者入場 8 : 00 開場 9 : 00 開会式 10 : 00 競技大会開始 13 : 00 決勝競技 15 : 00 閉会式	7 : 10~7 : 50 手運び・台車による出展物の搬入、 展示物の調整 館内に車両は乗り入れできません	0 : 00~20 : 00 ※手運び・台車の搬入 開始は6 : 00~	駐車不可
	15 : 00 ・出展物の梱包手運び・台車による 搬入搬出作業 15 : 30~ ・全体撤去作業 20 : 00~ ・完全退出	15 : 00~20 : 00 手運び・台車による出展物の搬入、 展示物の調整 ※キッチンカー移動後は搬出作業場を使用できます 館内に車両は乗り入れできません 18 : 00~20 : 00 館内車両乗り入れ搬入作業 ※事前申請済み大型車両での重量物搬入に限る		

搬入・搬出作業は装飾・電気などの工事と並行して作業を進めることとなります。

相当な混雑が予想されますので、予めご承知のうえ、事故・危険防止には格別のご協力をお願いいたします。

搬入搬出作業について

※下記は予定であり、変更する場合がございます。その際は出展者専用ページにてお知らせいたします。

●搬入搬出作業の経路・作業場について

会場敷地内への一般車両の出入りは出口はB館は東口です。但し、車両を乗り入れる大型車両の南口から入ることができます。

●出展者専用駐車について

出展者/関係者専用駐車場は第4駐車場展示スペースの奥になります、やむを得ず搬入搬出作業場を使用される方は作業終了後速やかにご移動をよろしくお願いいたします。

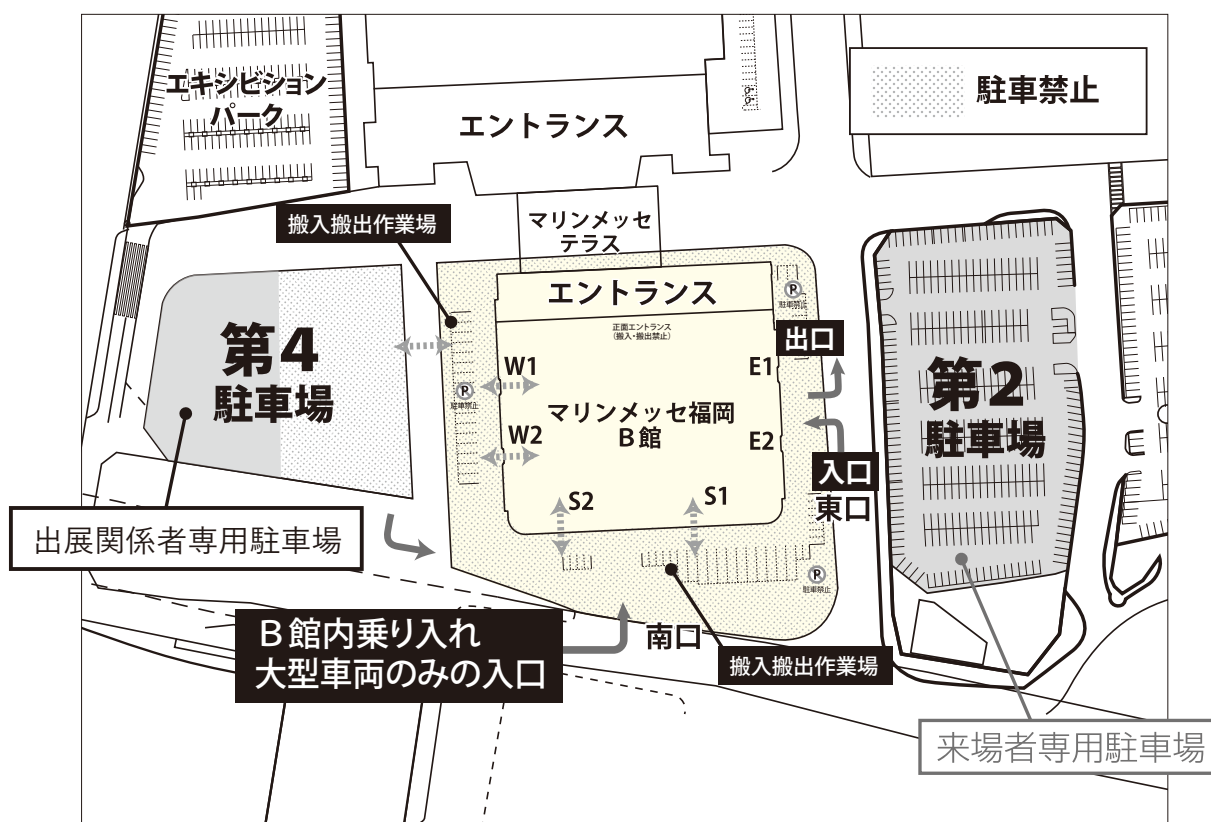

- 大型車両の搬入・搬出口は<W2><E1><E2>に限定されています。なお、幅は5m高さは4.5mです
- 手運び・台車による軽量物の搬入・搬出口は<W1><W2><S1><S2>
- ※ 4ヶ所の出入口の開閉状況は日時によって異なります。空いてる箇所から作業ください。
ホームページの出展者専用ページにてご確認ください。
- 正面エントランスは、ガラスドアのため搬入・搬出は禁止です。

ブース装飾（装飾規定）

装飾にあたっては、展示会の趣旨をご理解頂き、諸規則を厳守し、危険防止火災予防などに配慮のもと、計画実施をしてください。

●基礎小間仕様について

- ・ 1小間の広さは、間口2700mm（内寸2670）×奥行2700mm（間仕切りパネルは1800mm）×高さ2100mmとします。
- ・ 後ろ壁に900mm×300mmの社名板（白字黒文字ゴシック）を設けます。
- ・ 後ろ壁、間仕切りは、システムパネルで白地のクロス仕上げです。
- ・ 角小間の場合は、通路側の間仕切りパネルは設けません。

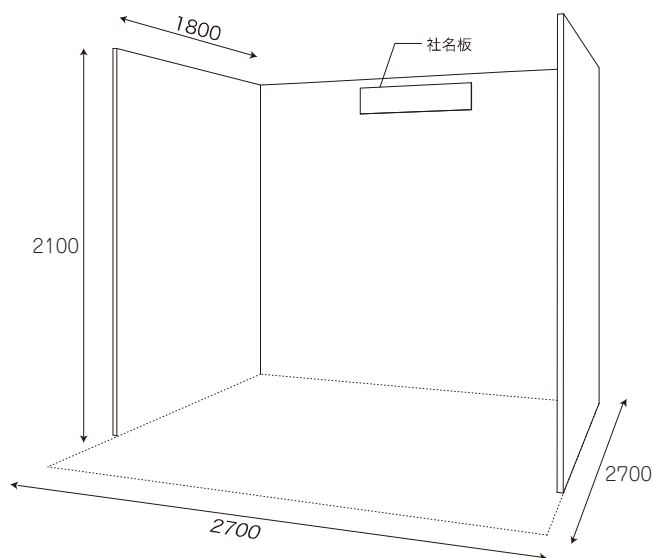

●背抜き小間・島小間仕様について

- ・ 3・4面解放小間は、基礎パネルは下記図をご参照ください。
- ・ 上記解放小間で基礎パネルをご要望の際は事務局までお問い合わせください。
- ・ 900mm×300mmの社名板（白字黒文字ゴシック）はお渡しになります。
- ・ 目印になるテープを張ります。

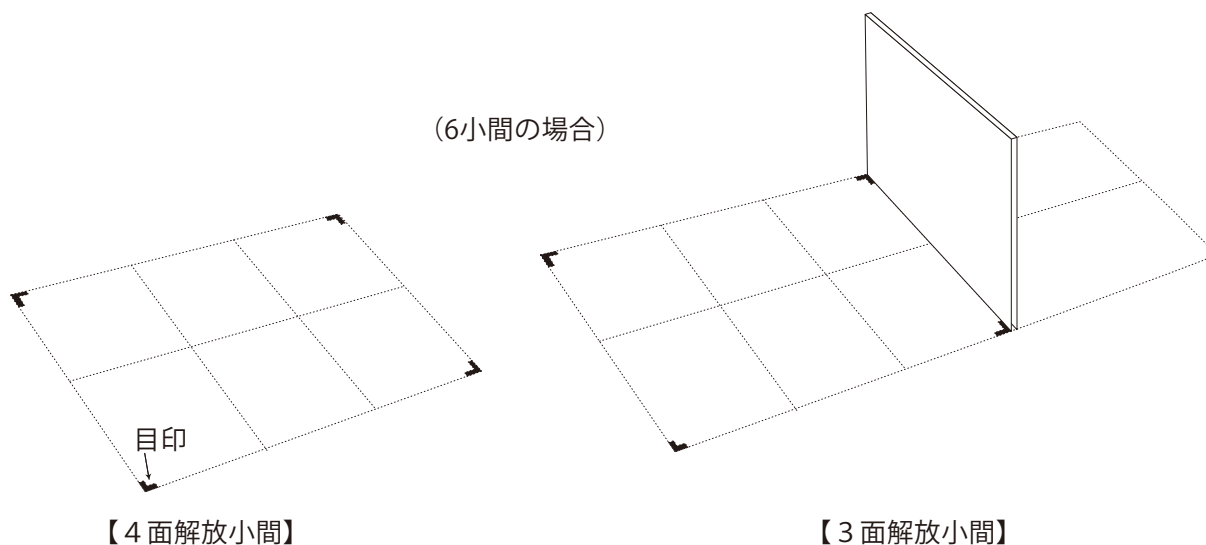

ブース装飾（装飾規定）

●システムパネルの注意事項

- ・システムパネルはクロス仕上げになっておりますので、直接装飾・加工を施す事が出来ません。説明パネルやポスターの取り付けには、押しピンや弱粘性のテープ（養生テープ）、S字フック・チェーン（吊金具）の使用が可能です。
- ・釘うち、ビス打ち、穴あけ、切断などの加工、接着剤や、紙テープ、強粘性（マジックテープ）のテープは使用できません。現状復帰できずに破損されますと、下記の実費請求となります。

パネル破損の場合（1枚につき） 10000円（税抜き）

●装飾業者申請について

- ・基礎パネル等の工事は主催事務局で行います。基礎工事以外の装飾について、別業者で装飾される場合は別途他業者の装飾業者申請【様式1】をお願いいたします。

●装飾物の高さ規定について

- ・小間内の装飾物の高さは床下2700mmまでとします。但し、通路及び基礎パネルより900mmまでは2100mmを限度とします（セットバック規定）
- ・6小間以上でかつ、3面解放小間以上の小間に関しては床下4500mmまで認めます。

●その他、展示の際に守って頂きたいこと、諸注意















展示装飾の実施にあたっては、会場全体の見通しを保持し、全出展者の展示効果が向上するよう考慮のうえ、展示・装飾を計画して下さい。

- (A) 小間内の装飾及び展示は、出展物の搬入と並行して行って下さい。
- (B) 事務局が施工する基礎装飾物（後壁、側壁、突出し社名版など）の移動・取り外し・変更はできません。（※保安上、例外を認める場合があります。）
- (C) 隣接する他の出展者に迷惑となる装飾は避けて下さい。
- (D) 自社の小間外に照明、標示などを設けること、またはイス、植木、その他の器物を置くことはできません。但し、照明については全長20cm以内のスポット照明に限り、パラペットへ取り付けを認めます。
- (E) 会場では必ず自社の小間内で作業を行い、**通路または他の小間に資材を放置、作業することを禁じます。**撤去の場合もこれに準じます。
- (F) 装飾施工及び撤去作業の際に発生した**廃材などは施工者が必ず持ち帰って下さい。**お持ち帰りになられなかった場合は、**処理の上、後日費用を請求させていただきます。**
- (G) 展示装飾の材料には耐火性のあるものを使用して下さい。特に**合板は防災合板に限ります。**
- (H) 可燃性のものについては、必ず**防災処理が施され、防火処理済のシールが付いたもの**を使用して下さい。発火または引火しやすいものの使用は禁止されています。
- (I) 電気・ガスなどによる溶接その他で火気を使用する場合は、該当する設営申込書にてお知らせ下さい。また**必ず消火器を手元に置いて下さい。**

レンタル備品

●レンタル備品のお申込みについて

- ・会期中の商談展示用にレンタル備品を希望される場合は、有料にて貸し出します。
- ・備品レンタル、またはパンチカーペットを希望される場合は、レンタル備品を申請【様式2】ください。
- ・お申込みの備品は、10月5日（土）8：00までに引渡し予定で進めますが、施工の状況により遅れる場合もございます。

 会議テーブル	W1800*D450*H700	¥ 1500	 モニター/モニタースタンド	32インチモニター	¥ 25000
	W1800*D600*H700	¥ 2000		43インチモニター	¥ 40000
	W1500*D450*H700	¥ 2000		50インチモニター	¥ 60000
	W1200*D450*H700	¥ 2500		60インチモニター	¥ 70000
	W900*D450*H700	¥ 2500		モニタースタンド	¥ 15000
 マルチ丸テーブル	600φ*H700	¥ 4000	 ガラスショーケース	W1500*D600*H920	¥ 16000
	600φ*H900	¥ 4000		W1800*D600*H920	¥ 19000
	750φ*H700	¥ 4000			
	750φ*H900	¥ 4000			
 マルチ角テーブル	600*600*H700	¥ 4000	 イーゼルスタンド	W580*D75*H1500	¥ 3500
	600*600*H900	¥ 4000			
	600*450*H700	¥ 4000			
	600*450*H900	¥ 4000			
	450*450*H700	¥ 4000			
	450*450*H900	¥ 4000			
 カウンターチェア	H600~H750	¥ 3500	 サインスタンド	H1000~1500	¥ 2000
 スタッキングチェア	W485*D490*H755 白	¥ 600	 貴名受		¥ 1000
	W485*D490*H755 黒	¥ 600			
 カタログスタンド	A4/12段	¥ 5000	 白布		¥ 1500
 組み立てカウンター	W900*D450*H900	¥ 6000	 パンチカーペット 各色	1小間 (2700*2700)	¥ 18000
	W900*D600*H700	¥ 7000			
	W900*D600*H900	¥ 7000			
	W1200*D600*H700	¥ 8000			
	W1200*D600*H900	¥ 8000			
	W1500*D600*H700	¥ 10000			
	W1500*D600*H900	¥ 10000			
	W1800*D600*H700	¥ 15000			
	W1800*D600*H900	¥ 15000			

上記以外の商品はお問い合わせください。
搬入日、会期中の追加は状況によってはご希望に添えない場合がございます。

電気工事

●電気使用のお申込みについて

本申込書は電気使用の有無に関わらず全出展者に提出していただきます。

期日までにお申し込みのない出展者は、期限後に申し出があっても、電力を供給できない場合があります。特に現場での追加工事はできません

●1次工事（幹線工事）のお申込みについて

電力供給に際しては事務局指定業者において電源を小間内まで配線し、状況に応じ主幹開閉器（以下ブレーカー）を設置します。これらの作業を一次工事（幹線工事）と呼びます。

一次工事費と電気使用料は、下記の料金規定により算出し、展示会終了後、出展者宛にご請求いたします。

（下記の料金に二次工事費は含まれておりません）

一次工事費・電気使用料 事務局指定業者 株式会社サイコー舎	
1kW単位で加算	10,000円/kW(税抜き)

●2次工事（幹線工事）のお申込みについて

設置したブレーカーからの小間内照明及び動力配線、その他の二次工事を自社で行う場合は、【様式3】にて施工業者を申請のうえ、電力供給量を申請ください。その費用は出展者様のご負担になります。

一次工事に引き続き(株)サイコー舎に依頼される場合は、【様式3】に必要事項を申請ください。作業を円滑に進め、事故を防ぐ意味で、展示会実績のある上記の指定業者をお薦めします。

●照明/コンセントのお申込みについて

・照明/コンセントをご希望の方は【様式3】にて申請ください。

 <p>2Pコンセント</p>	100V 2口コンセント	¥3500	 <p>LED投光器</p>	30W	¥6000
	※1コンセント1500Wまで			40W	¥7000
	200V コンセント	¥7000		100W	¥10000
	※1コンセント1500Wまで				
 <p>LEDアームスポットライト</p>	ショートアームスポット 昼白色	¥2500			
	ロングアームスポット 昼白色	¥2500			

● 2次工事を自社で行う場合のご注意

電気工事を行う全ての作業者は、作業中必ず「電気工事法に基づく電気工事士」免状を携帯しなければ施工できません。

1) 小間内分電盤について

- 2回路以上の設備になる場合は、ブレーカー及び分岐開閉器(なるべく内面鉄張りの木箱に収納すること)を設けて下さい。また、200V用の分電盤は接地工事をして下さい。分電盤作成は大きさと分岐数の割合を十分検討のうえ、作成して下さい。
- 小間内分電盤には電気工事業者名と連絡先を明記して下さい。
- 分電盤の設置場所は出展者、装飾業者、電気工事業者が相談し、点検保守の容易な場所にして下さい。

2) 工事材料について

- 電気工事に使用する材料は、なるべく新品で規格に適合したものを使用して下さい。
- 電気用品取締法の適用を受ける電気用品については、経済産業大臣の型式承認を付けたマーク入りのものを使用して下さい。
- 電気工事に使用する電線、材料、機械類は国内法規電気用品取締法の規制を受けます。使用に関しては日本製のものが便利ですが、やむを得ず海外の製品を使用する際は、法規に基づく許可を受けてから使用して下さい。

3) その他

- 開閉器は機械容量に合致したブレーカーまたはカバースイッチを使用し、カバースイッチには適正ヒューズを使用して下さい(銅線などの代用は禁止します)。

パッケージセット

●コストを抑えたパッケージセット

一括発注によりコストダウンを図った **特定装飾**をご用意しております。但し、**装飾内容の変更及び不要なものがあつた場合の料金の減額はできません**のでご了承下さい。希望される出展者は【様式4】にてご申請ください。(株)サイコー舎より施工し、会期終了後に精算させていただきます。

パッケージセット（1小間） ￥40000（差額￥12200）

①床面カーペット	各色1小間
②受付カウンターW900*D450*H900	1台
③会議テーブルW1800*D450*H700	1台
④スタッキングチェア	2脚
⑤カタログスタンドA4/12段	1台
⑥貴名受	1個
⑦電気1次工事（幹線工事）	1KW
⑧LEDショートアームスポットライト	2灯
⑧100V2口コンセント	1個

パッケージセット（2小間） ￥58000（差額￥18700）

①床面カーペット	各色2小間
②受付カウンターW900*D450*H900	1台
③会議テーブルW1800*D450*H700	2台
④スタッキングチェア	2脚
⑤カタログスタンドA4/12段	1台
⑥貴名受	1個
⑦電気1次工事（幹線工事）	1KW
⑧LEDショートアームスポットライト	4灯
⑧100V2口コンセント	1個

※ 3小間以上はお問い合わせください。

出展者専用ページ

・公式ホームページにて、出展者専用ページを開設いたします。

出展者専用ページに会社名、ご担当者、メールアドレスでご登録後、各種申請がおこなえます

・出展者専用ページでは、追加の「お知らせ」や「出展の手引き」・「レイアウト図」のダウンロードができます。

インターネット回線

簡単インターネット接続サービス（ルーターやプロバイダは不要）

本展示会用に構築されるインターネット接続サービスです。小間までLANケーブルを1本設置します。パソコンに直接接続するか、HUBやWi-Fiルーターに接続するだけでご利用いただけます。料金は、110,000円(税抜き)となります。

お申込ページにて、**9月20日(金)まで**にお申し込み下さい。